

XXL Saw

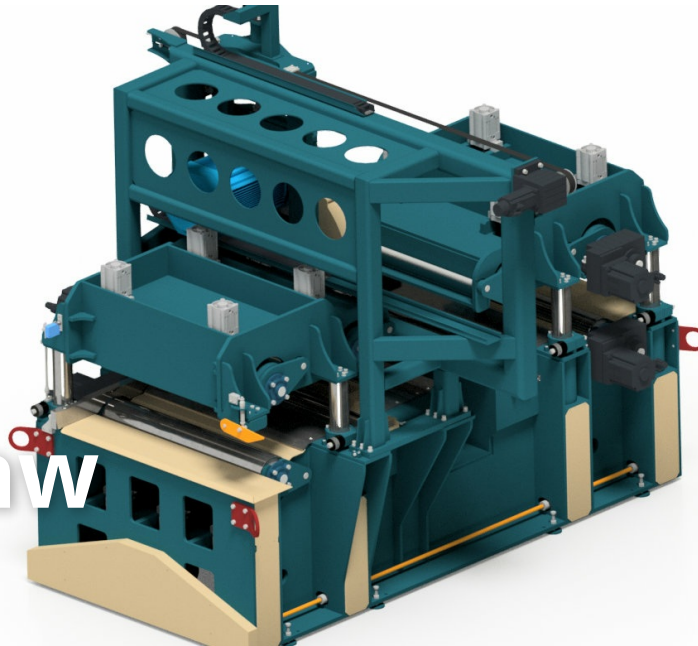

LEDINEK DE - LEIMHOLZANLAGEN - XL-CUT 1300

XL-Cut 1300

Hochleistungskappsäge für Leimbinder und große Querschnitte

XL-Cut wird in automatisierten Brettschichtholzlinien für die exakte Längenkappung von Leimbindern, Standardware, Stangenware oder für großes Massivholz verwendet.

Die XL-Cut kann Leimbinder vereinzelt oder in Chargen bis zu 1,3 m Breite verarbeiten. Die Beschickung erfolgt durch starke, mit separaten Servoantrieben ausgestattete Horizontalwalzen. Die exakte Positionierung des Leimbinders erfolgt durch einen Servo-Anschlag der die tatsächliche Länge in die Steuerung rückführt. Damit wird eine Längenabweichung kleiner als ± 1 mm erreicht. Diese Hochleistungskappsäge wurde für hohe Stückzahlen entwickelt, die für die kommissionsbezogene Produktion von Stangenware erforderlich ist.

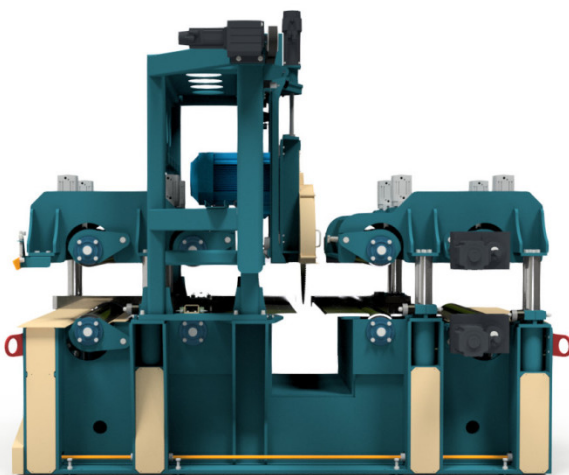



Vorteile:

- Exakte Länge der Stangen besser als ± 1 mm
- Positionierter Servo- Endanschlag mit Rückkopplungsschleife
- Für die Kommissionierung von Stangenware
- Bis zu 300 mm Schnitthöhe – bei unterschiedliche Längen
- Servopositionierung und Vorschub

Technische Daten

XL-CUT 1300

	Schnittbreite	100 - 1.300 mm
	Stärke	50 - 300 mm
	Kapplänge	2 - 18 m

Maschinenmodelle

- XL-Cut 1300

ABSAUGUNG

Fotogalerie

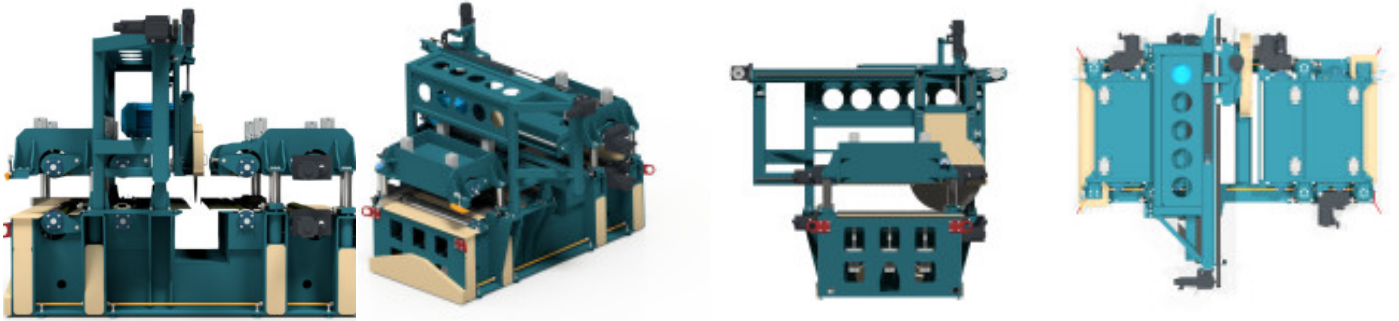

Video

Ähnliche Produkte

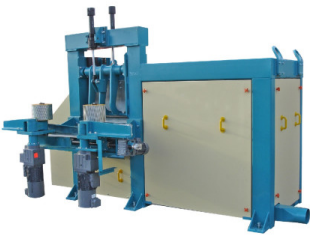

▶ **LKS 600 / 1000 /
1300**

Lagenkappsäge LKS für den
genauen Längszuschnitt
einzelner Balken, BSH
Leimbinder oder ganzen
Leimbinderlagen

MEHR